



## Ölwechselkit für ZF-Automatgetriebe 8HP

### VORSICHT

**Verbrennungsgefahr durch Kontakt mit heißem Öl.  
Leichte bis mittelschwere Verletzung möglich.**  
⇒ Schutzbrille tragen.  
⇒ Schutzhandschuhe tragen.  
⇒ Schutzkleidung tragen.

### HINWEIS

**Sachschaden durch elektrostatische Entladung (ESD) möglich**  
⇒ ESD-Schutz beachten.  
⇒ Kontakte nicht berühren.  
⇒ Ableitfähige Arbeitskleidung tragen.  
⇒ ESD-Transportschutz verwenden.  
⇒ ESD-Schutzverpackung verwenden.



### HINWEIS

**Folgende Hinweise beachten, um eine Beschädigung des Getriebes zu vermeiden:**

- Fahrzeug ohne Getriebeölfüllung **nicht** abschleppen. Angaben des Fahrzeugherstellers beachten.
- Zum Reinigen nur saubere, **fusselfreie** Lappen verwenden.
- Motor **nicht** starten, wenn kein Öl im Getriebe ist.
- Ausschließlich das für das jeweilige Getriebe vorgeschriebene **ZF-LifeguardFluid** verwenden (Tab. 1).
- Keine zusätzlichen Additive verwenden, da diese die chemische Zusammensetzung des Öls verändern.
- Den Ölstand des Getriebes genau nach Befüllvorschrift einstellen. Bei zu geringem Ölstand wird das Getriebe beschädigt. Bei zu hohem Ölstand tritt das überschüssige Öl bei Erwärmung durch den Überlauf aus dem Getriebe aus. Das austretende Öl kann sich an heißen Teilen (z. B. Auspuffanlage) entzünden.
- Anschraubreihenfolge einhalten (Abb. 1).
- Anziehdrehmomente beachten (Tab. 2 und 3).



Vor dem Ölwechsel: Anleitung genau lesen.



ZF-Automatgetriebe sind mit speziell entwickelten teilsynthetischen Ölen befüllt. Bei sehr hohen Betriebstemperaturen altert das Öl schneller als unter normalen Bedingungen. Beispiele:

- Viele Fahrten mit hohen Geschwindigkeiten
- Viele Fahrten mit Anhänger
- Sportliches Fahren





**Montagehinweis**  
**Mounting instruction**  
**Instruction de montage**  
**Indicación para el montaje**

**DE**  
**EN** → page 7  
**FR** → page 10  
**ES** → page 13



Zuordnung der Ölwechselkits / Assignment of Oil change kits / Affection des Kits de vidange d'huile / Correlación Kit de cambio de aceite							
Kit	Getriebe / Transmission / Transmission / Cajas de Cambio		Ölwanne / Oil pan / Carter d'huile / Cárter de aceite		Öl / Oil / Huile / Aceite		
Art.-Nr.			①	②	ZF-LifeguardFluid	Tab.	
1087.298.360 <sup>1)</sup> 1087.298.361 <sup>2)</sup>	8HP45 8HP70 / HIS 8HP70 X / HIS	Chrysler		•	8	3	
1087.298.362 <sup>2)</sup> 1087.298.363 <sup>1)</sup>	8P70 XH	Land Rover		•	8	3	
1087.298.364 <sup>2)</sup> 1087.298.365 <sup>1)</sup>	8HP45	BMW / Chrysler		•	8	3	
	8HP45 HIS	BMW		•	8	3	
	8HP45 X	Chrysler		•	8	3	
	8HP45 X HIS	Jaguar / Land Rover		•	8	3	
	8HP50 / X	BMW		•	8	3	
	8HP51 HIS	BMW		•	8	3	
	8HP51 X HIS	Jaguar					
	8HP70	BMW					
		Jaguar / Land Rover		•		8	3
	8HP70 H	Maserati					
		BMW		•		8	3
	8HP70 HIS	Jaguar					
		Maserati		•		8	3
	8HP70 X	Jaguar / Land Rover					
		Maserati		•		8	3
	8HP70 X HIS	Land Rover					
Maserati			•		8	3	
8HP75 / HIS	BMW						
8HP75 X / HIS	BMW		•		8	3	
8HP76 HIS	BMW						
8HP76 X HIS	BMW						
	Jaguar / Land Rover		•		8	3	
1087.298.366 <sup>2)</sup> 1087.298.367 <sup>1)</sup>	8P70 H	BMW		•	8	3	
1087.298.368 <sup>2)</sup> 1087.298.369 <sup>1)</sup>	8HP55 A / HIS	Audi		•	8	3	
	8HP55 FL HIS						
1090.298.126 <sup>2)</sup> 1090.298.127 <sup>1)</sup>	8HP45 / HIS	Volkswagen		•	8	3	
	8HP45 X / HIS						
1091.298.066 <sup>2)</sup> 1091.298.067 <sup>1)</sup>	8HP90 A	Bentley		•	8	3	
	8HP90 A HIS	Audi / Bentley					
	8HP90 A 74	Bentley		•	8	3	
1091.298.081 <sup>2)</sup> 1091.298.082 <sup>1)</sup>	8HP90	BMW					
		Chrysler		•	8	3	
		Aston Martin					
1091.298.083 <sup>2)</sup> 1091.298.084 <sup>1)</sup>	8HP90 A / HIS	Audi		•	8	3	
	8HP90 A74	Bentley		•	8	3	
1102.298.018 <sup>2)</sup> 1102.298.019 <sup>1)</sup>	8P75 PH	BMW					
	8P75 X PH			•	Hybrid 1	3	
1102.298.020 <sup>2)</sup> 1102.298.021 <sup>1)</sup>	8HP75 X HIS	BMW		•	8	3	
	8HP76 HIS	BMW		•	8	3	
	8HP76 X HIS	BMW / Alpina		•	8	3	
1103.298.006 <sup>2)</sup> 1103.298.007 <sup>1)</sup>	8HP65 A	Audi		•	8	3	
1103.298.112 <sup>2)</sup> 1103.298.113 <sup>1)</sup>	8HP65 A HIS	Audi					
		Volkswagen		•	8	3	
		Bentley					
		Porsche					
1104.298.050 <sup>2)</sup> 1104.298.051 <sup>1)</sup>	8HP95 A	Audi					
		Volkswagen		•	8	3	
		Bentley					
		Lambo					



**Montagehinweis**  
**Mounting instruction**  
**Instruction de montage**  
**Indicación para el montaje**

**DE**  
**EN** → page 7  
**FR** → page 10  
**ES** → page 13



1104.298.052 <sup>2)</sup>	8HP95 A	Audi		•	8	3
1104.298.053 <sup>1)</sup>	8HP95 AX	Porsche				
1104.298.054 <sup>2)</sup>	8HP95 AX PH	Porsche		•	8	3
1109.298.030 <sup>2)</sup>	8HP76 [IEP]	BMW		•	8	3
1109.298.031 <sup>1)</sup>	8HP76 X [IEP]					
1111.298.031 <sup>2)</sup>	8HP51 [IEP]	BMW		•	8	3
1111.298.032 <sup>1)</sup>	8HP51 X [IEP]					

Tab. 1: Zuordnung der Ölwechselkits / Assignment of Oil change kits / Affection des Kits de vidange d'huile /  
Correlación Kit de cambio de aceite

<sup>1</sup> Ölwechselkit mit Öl / Oil change kit with oil / Kit de vidange d'huile avec huile / Kit de cambio de aceite con aceite

<sup>2</sup> Ölwechselkit ohne Öl / Oil change kit without oil / Kit de vidange d'huile sans huile / Kit de cambio de aceite sin aceite

① Metall / Metal / Métal / Metal

② Kunststoff / Plastic / Plastique / Material sintético



## Ölwechsel 8HP

### Voraussetzungen

- Notprogramm deaktiviert
- Fahrzeugbeleuchtung, Klimaanlage und elektrische Verbraucher ausgeschaltet
- Fahrzeug steht waagrecht auf der Hebebühne.
- Getriebewahlhebel auf P
- Feststellbremse betätigt
- Tester zum Ablesen der Getriebeöltemperatur angeschlossen.

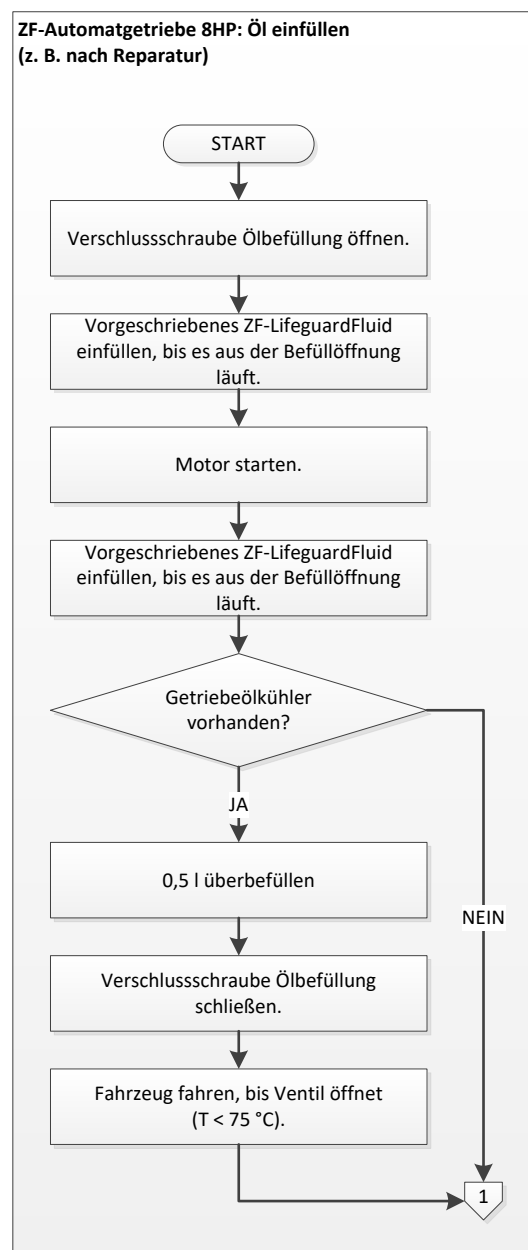



# Montagehinweis Mounting instruction Instruction de montage Indicación para el montaje

DE → page 7  
EN → page 10  
FR → page 10  
ES → page 13



8HP Getriebe: Ölstand kontrollieren

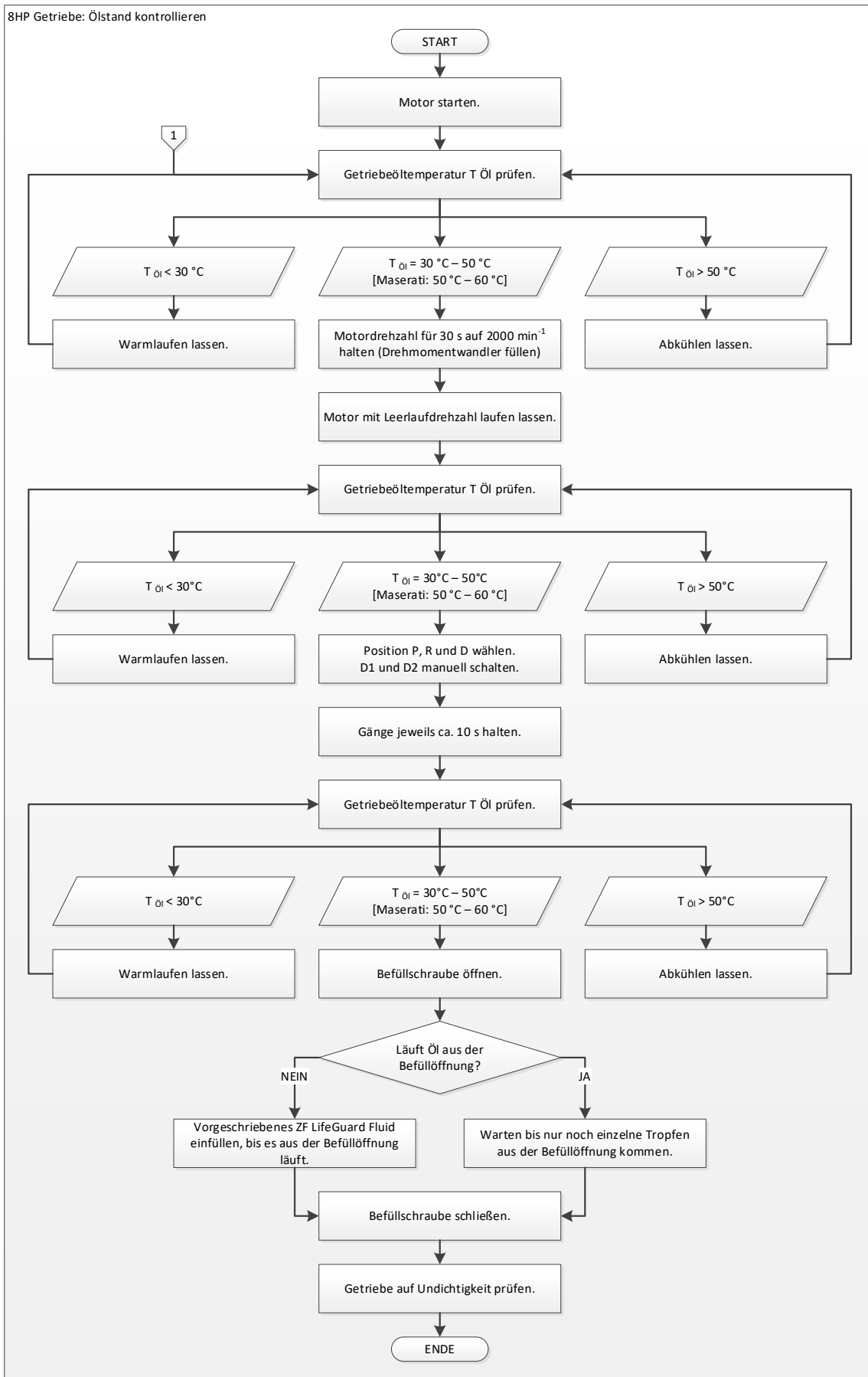



**Montagehinweis**  
**Mounting instruction**  
**Instruction de montage**  
**Indicación para el montaje**

DE → page 7  
 EN → page 7  
 FR → page 10  
 ES → page 13



Abb./Fig 1: Schematische Darstellung der Anschraubreihenfolge /  
 Schematic representation of the bolting sequence /  
 Représentation schématique de l'ordre de vissage /  
 Representación esquemática del orden de atornillado

Beispiel: Anschraubreihenfolge /  
 Example: Bolting sequence /  
 Exemple : ordre de vissage /  
 Ejemplo: Orden de atornillado

**i** Schrauben der Ölwanne lösen oder anziehen: von der Mitte aus über Kreuz (Abb. 1). Zuerst alle Schrauben von Hand einschrauben, dann in der korrekten Reihenfolge mit dem korrekten Anziehdrehmoment anziehen. Angaben des Fahrzeugherstellers beachten.

**i** Loosen or tighten oil pan bolts: crosswise from the center outwards (Fig. 1). First screw in the bolts by hand, then tighten in the correct order with the correct torque. Follow the instructions issued by the vehicle manufacturer.

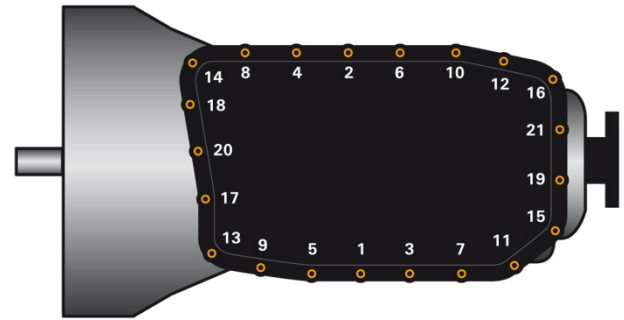
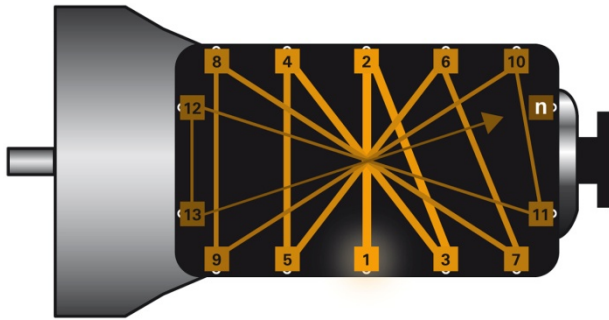
**i** Desserrer ou bien serrer les vis du carter d'huile : en partant du centre en croix (Fig. 1). Visser tout d'abord toutes les vis à la main, puis serrer dans le bon ordre avec le bon couple de rotation. Respecter les indications du constructeur de véhicule.

**i** Aflojar o apretar los tornillos del cárter de aceite: Desde el centro en diagonal (Fig. 1). Primero atornillar todos los tornillos a mano, luego fijar siguiendo el orden correcto con el par de apriete correcto. Tener en cuenta las indicaciones del fabricante del vehículo.

	Ölwanne / Oil pan / Carter d'huile / Cárter de aceite		
Material / material / Matière / Material	Aluminium / aluminum / aluminio	Kunststoff / Plastic / Matière synthétique / Material sintético	Stahlblech / Steel plate / Tôle d'acier / Chapa de acero
Anziehdrehmoment / tightening torque / couple de serrage / par de apriete	4 Nm + 45°	10 Nm	12 Nm
Ölfilter / Oil filter / Filtre à huile / Filtro de aceite	Separates Teil / separate part / Pièce séparée / pieza separada	In der Ölwanne integriert / integrated in oil pan / intégré dans le carter d'huile / integrado en el cárter de aceite	Separates Teil / separate part / Pièce séparée / pieza separada

Tab. 2: Anziehdrehmoment / Tightening torque / Couple de serrage / Par de apriete



**Montagehinweis**  
**Mounting instruction**  
**Instruction de montage**  
**Indicación para el montaje**

**DE**  
**EN** → page 7  
**FR** → page 10  
**ES** → page 13



8HP

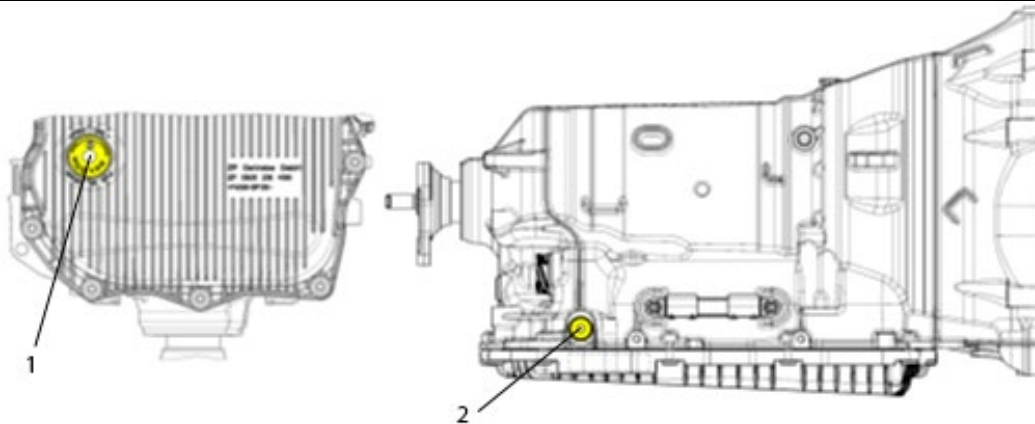

	(1)		(2)	
	Ablassschraube / drain plug / vis de vidange / tornillo de vaciado		Einfüllschraube / filler plug / vis de remplissage / tornillo de llenado	
	Hinterradantrieb / rear-wheel drive / propulsion arrière / tracción trasera	Allradantrieb / four-wheel drive / transmission intégrale / tracción a las cuatro ruedas	Hinterradantrieb / rear-wheel drive / propulsion arrière / tracción trasera	Allradantrieb / four-wheel drive / transmission intégrale / tracción a las cuatro ruedas
Abmessung / dimensions / dimensions / dimensión	<b>M18x1,0</b>	<b>M10x1,0</b> <sup>(1,3)</sup>	<b>M18x1,5</b>	<b>M22x1,5</b>
		<b>Bajonett / Bayonet / Baionnette / Bayoneta</b> <sup>(2,4)</sup>		
Innensechskant / hexagon socket / six pans creux / hexágono interior	<b>10 mm</b>	<b>5 mm</b> <sup>(1,2)</sup>	<b>8 mm</b>	<b>10 mm</b>
		<b>8 mm</b> <sup>(3,4)</sup>		
Anziehdrehmoment / tightening torque / couple de serrage/par de apriete	<b>8,0 Nm ± 1,0 Nm</b>	<b>12,0 Nm ± 1,2 Nm</b> <sup>(1,3)</sup>	<b>35 Nm ± 3,5 Nm</b>	<b>30 Nm ± 3,0 Nm</b>
		<b>drehen bis Anschlag / turn to stop / tourner jusqu'à la butée / Girar hasta el tope</b> <sup>(2,4)</sup>		

Tab. 3: 8HP

- <sup>1</sup> 8HP55
- <sup>2</sup> 8HP65
- <sup>3</sup> 8HP90
- <sup>4</sup> 8HP95A



## Oil change kit for ZF 8HP automatic transmission

### CAUTION

**Risk of burns due to contact with hot oil.  
Slight to moderate injury possible.**

- ⇒ Wear protective goggles.
- ⇒ Wear protective gloves.
- ⇒ Wear protective clothing.

### NOTICE

**Property damage due to electrostatic discharge (ESD) possible.**

- ⇒ Observe ESD protection.
- ⇒ Do not touch the contacts.
- ⇒ Wear conductive workwear.
- ⇒ Use ESD transport.
- ⇒ Use ESD protective packaging.



### NOTICE

**Observe the following instructions to prevent damage to the transmission:**

- Do **not** tow vehicle if transmission is without oil. Observe the vehicle manufacturer specifications.
- For cleaning only use clean, **lint-free** cloths.
- Do **not** start the engine if there is no oil in the transmission.
- Only use the specified **ZF-LifeguardFluid** (Tab. 1).
- Do not use any further additives as they alter the chemical composition of the oil!
- Adjust the oil level in the transmission exactly according to filling regulations. If the oil level is too low, the transmission will be damaged. If the oil level is too high, the excess oil will leak from the transmission through the overflow when heated. The escaping oil can ignite on hot parts (e.g. exhaust system).
- Adhere to the bolting sequence (Fig. 1).
- Observe tightening torques (Tab. 2 and 3).



Before changing the oil: Read instructions carefully.



ZF automatic transmissions are filled with specially developed semi-synthetic oils. At very high operating temperatures, the oil ages faster than under normal conditions.

Examples:

- Many trips at high speeds
- Many trips while towing a trailer
- Sporty driving





## 8HP oil change

### Prerequisites

- Limp home mode deactivated
- Vehicle lighting, air conditioner and electronic consumers are switched off.
- The vehicle is in a horizontal position on the platform.
- Selector lever to P
- Parking brake is engaged.
- Testing device to read the transmission oil temperature is connected.

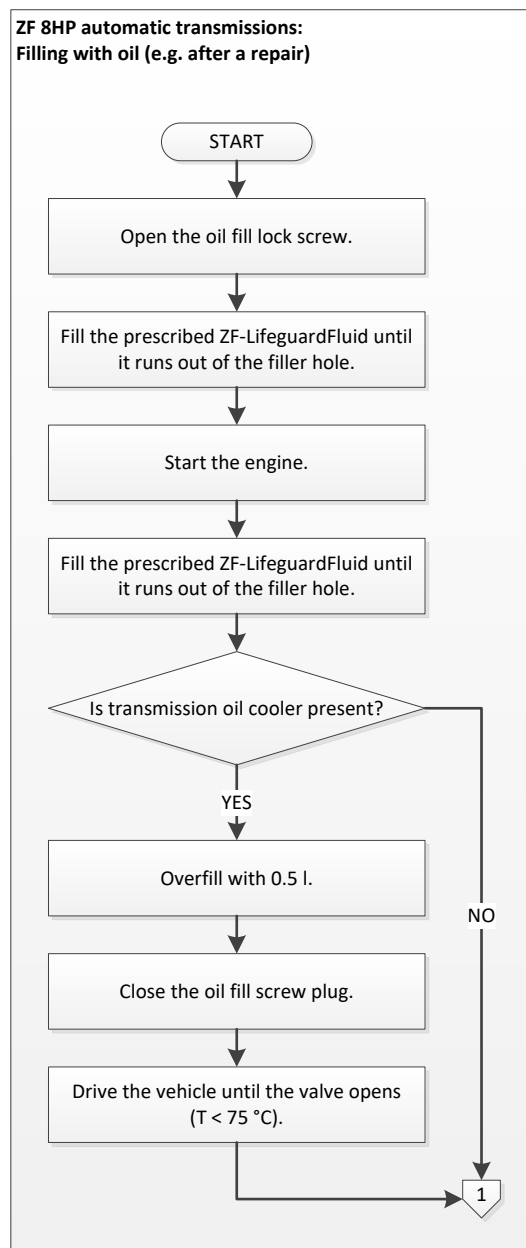



**Montagehinweis**  
**Mounting instruction**  
**Instruction de montage**  
**Indicación para el montaje**

**DE**  
**EN** → page 7  
**FR** → page 10  
**ES** → page 13



ZF 8HP automatic transmission: Checking the oil level

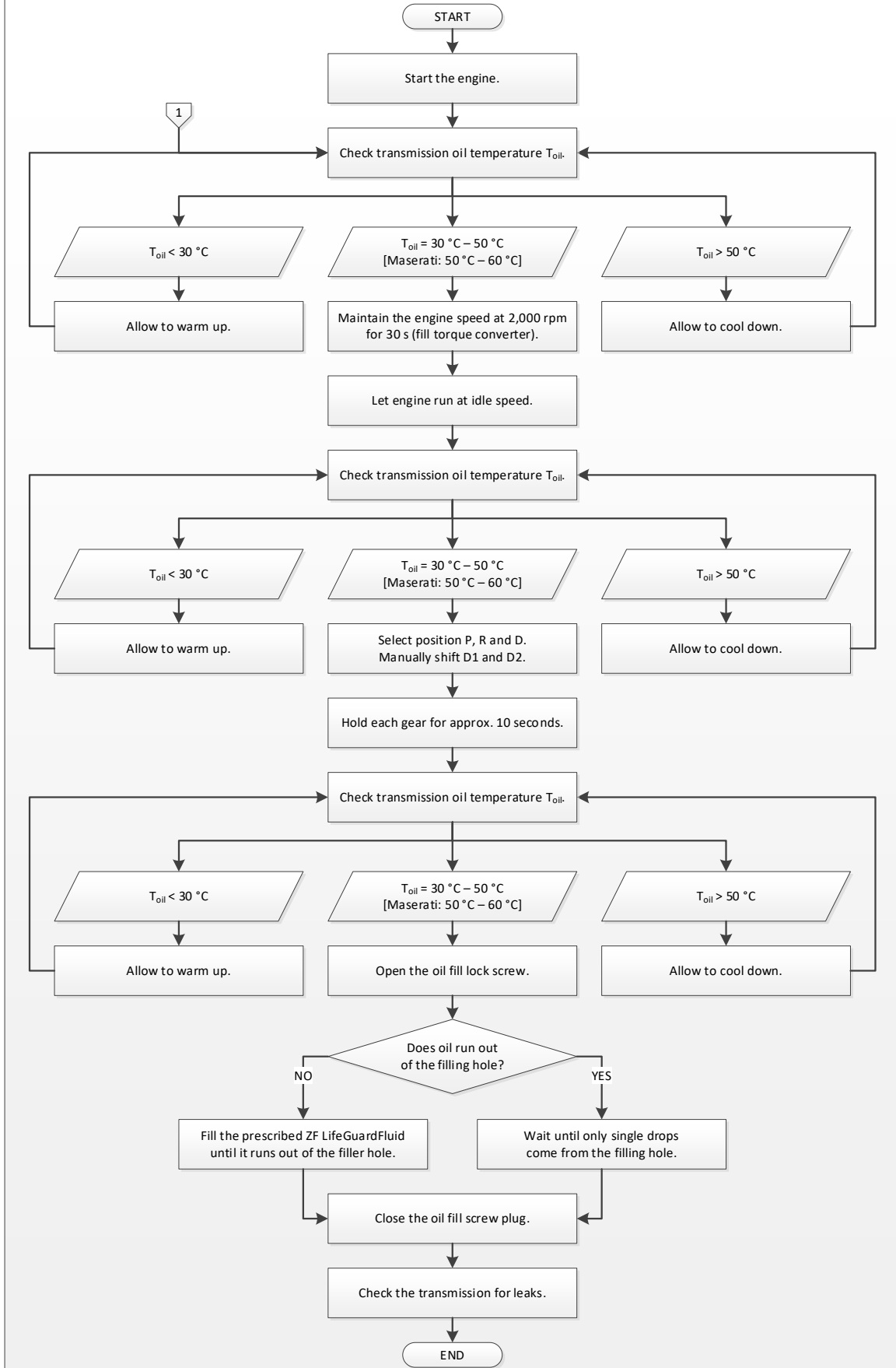



## Kit de vidange d'huile pour boîte de vitesses automatique ZF 8HP

### **ATTENTION**

**Risque de brûlure par contact avec de l'huile chaude.**  
**Des blessures légères à modérées sont possibles.**

- ⇒ Porter des lunettes de protection.
- ⇒ Porter des gants de protection.
- ⇒ Porter des vêtements de protection.

### **AVIS**

**Possibilité de dommages matériels dus à une décharge électrostatique (ESD).**

- ⇒ Respecter la protection ESD.
- ⇒ Ne pas toucher les contacts.
- ⇒ Porter des vêtements de travail antistatiques.
- ⇒ Utiliser une protection de transport ESD.
- ⇒ Utiliser un emballage de protection ESD.



### **AVIS**

**Respecter les indications suivantes afin d'éviter un dommage au niveau de la boîte de vitesses :**

- **Ne pas** remorquer de véhicule sans huile de boîte de vitesses. Respecter les indications du constructeur du véhicule.
- Pour le nettoyage, utiliser uniquement des chiffons **non pelucheux**.
- **Ne pas** démarrer le moteur s'il n'y a pas d'huile dans la boîte de vitesses.
- Utiliser exclusivement le **LifeguardFluid ZF** prescrit pour chaque boîte de vitesses (tab. 1).
- Ne pas utiliser d'additifs supplémentaires car ils modifient la composition chimique de l'huile.
- Régler le niveau d'huile de la boîte de vitesses exactement conformément aux consignes de remplissage. En cas de niveau d'huile trop faible, la boîte de vitesses est endommagée. Si le niveau d'huile est trop élevé, en cas d'échauffement, l'huile excédentaire déborde de la boîte de vitesses. L'huile s'échappant peut s'enflammer au contact de pièces chaudes (p. ex. système d'échappement).
- Respecter l'ordre de vissage (fig. 1).
- Respecter les couples de serrage (tab. 2 et 3).



Avant la vidange d'huile : lire attentivement la notice.



Les boîtes de vitesses automatiques de ZF sont remplies d'huiles semi-synthétiques spécialement conçues.

En cas de températures de fonctionnement très élevées, l'huile vieillit plus vite que dans des conditions normales.

Exemples :

- De nombreux trajets à grandes vitesses
- De nombreux trajets avec remorque
- Conduite sportive



## Vidange d'huile 8HP

### Conditions

- Programme d'urgence désactivé.
- Éclairage du véhicule, climatisation et consommables électriques éteints.
- Le véhicule se trouve à l'horizontale sur le pont élévateur.
- Levier de sélection de vitesses sur P.
- Frein de stationnement actionné.
- Testeur pour relever la température de l'huile de boîte de vitesses raccordé.

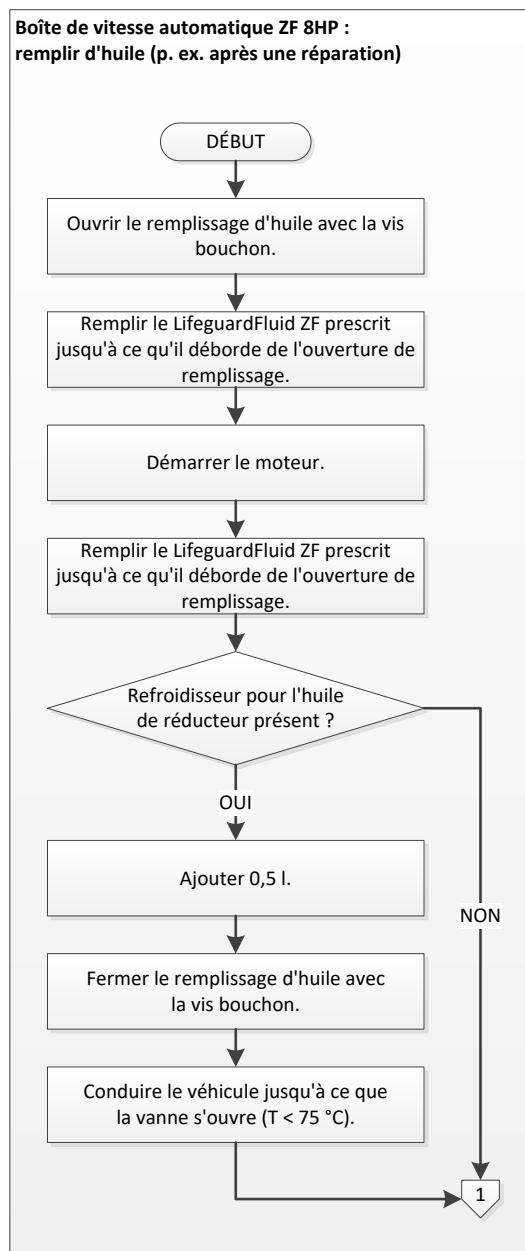



# Montagehinweis Mounting instruction Instruction de montage Indicación para el montaje

DE → page 7  
EN → page 7  
FR → page 10  
ES → page 13

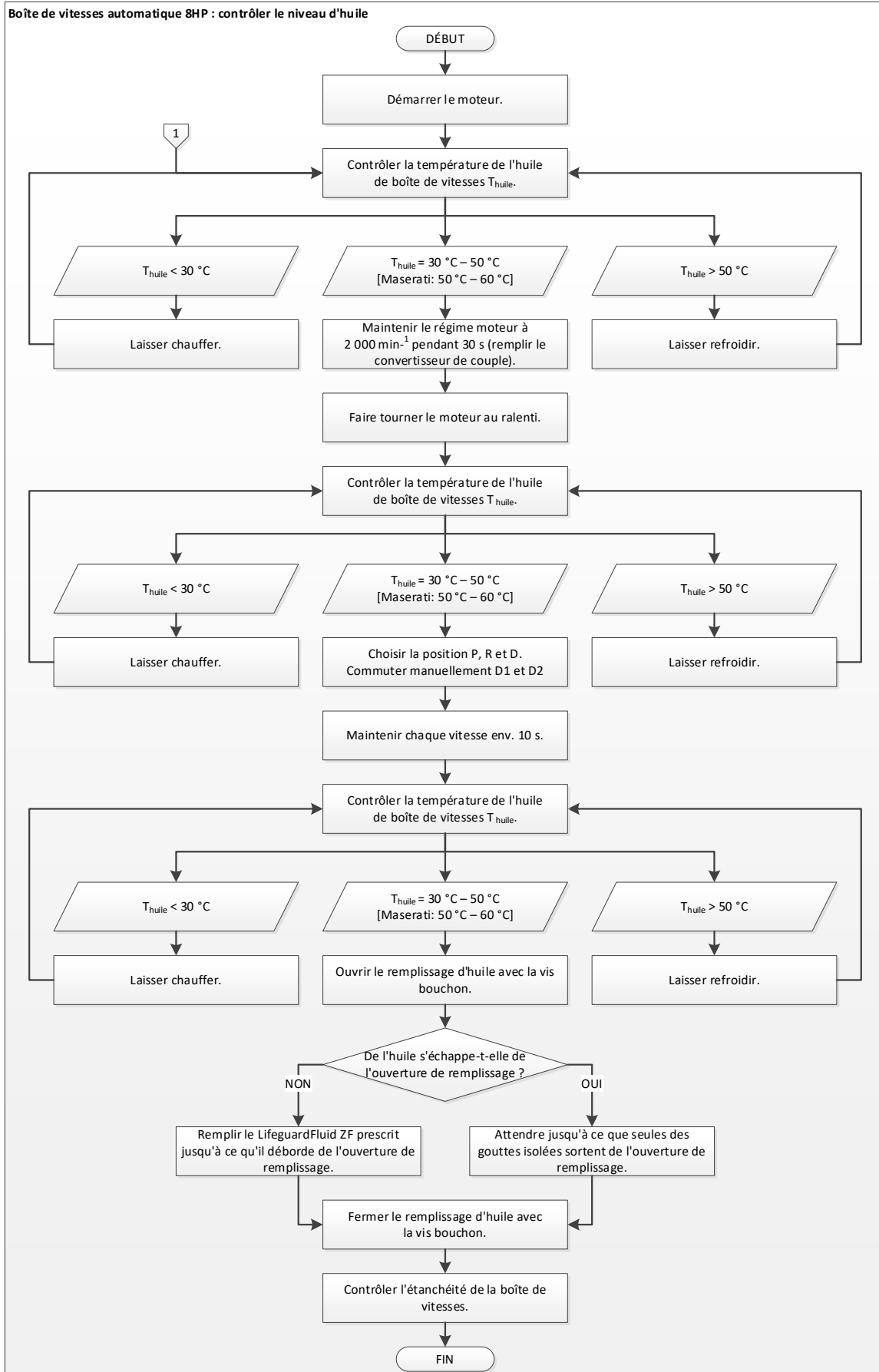



## Kit de cambio de aceite para caja de cambios automática ZF 8HP

### **ATENCIÓN**

**Peligro de sufrir quemaduras por el contacto con el aceite caliente**  
**Podrían producirse lesiones de leves a intermedias**

- ⇒ Lleve gafas de protección.
- ⇒ Lleve guantes de protección.
- ⇒ Lleve ropa de protección.

### **AVISO**

**Posibilidad de daños materiales por descarga electrostática (ESD)**

- ⇒ Tenga en cuenta la protección contra ESD.
- ⇒ No toque los contactos.
- ⇒ Lleve ropa de trabajo que desvíe las cargas eléctricas.
- ⇒ Utilice la protección de transporte contra ESD.
- ⇒ Utilice el embalaje de protección contra ESD.



### **AVISO**

**Observe las indicaciones siguientes para evitar daños en la caja de cambios:**

- **No** remolque el vehículo sin que la caja de cambios esté llena de aceite. Respetar la información del fabricante del vehículo. Tenga en cuenta las especificaciones del fabricante del vehículo.
- Utilice únicamente paños limpios y **sin pelusa** para limpiar.
- **No** arranque el motor si no hay aceite en la caja de cambios.
- Utilice exclusivamente el aceite **ZF-LifeguardFluid** indicado para la correspondiente caja de cambios (tab. 1).
- No utilice aditivos adicionales, ya que modifican la composición química del aceite.
- Ajuste el nivel de aceite para la caja de cambios exactamente según las normas de llenado. Un nivel de aceite demasiado bajo daña la caja de cambios. En caso de haber demasiado aceite, el aceite sobrante se desborda y sale de la caja de cambios al calentarse. El aceite puede inflamarse en contacto con las piezas calientes (p. e.j, tubo de escape).
- Mantenga el orden de atornillado (fig. 1).
- Observe los pares de apriete (tab. 2 y 3).



Antes del cambio de aceite: Lea con detenimiento las instrucciones.



Las cajas de cambios automáticas de ZF están llenas de aceites parcialmente sintéticos de elaboración especial.

El aceite envejece más rápidamente a temperaturas de servicio muy elevadas que en condiciones normales.

Ejemplos:

- Conducción frecuente a alta velocidad
- Conducción frecuente con remolque
- Un modo deportivo de conducir



## Cambio de aceite 8HP

### Requisitos

- Programa de emergencia desactivado.
- Iluminación del vehículo, climatización y dispositivos eléctricos apagados.
- El vehículo se encuentra en posición horizontal en la plataforma elevadora.
- Palanca de cambios en P.
- Freno de estacionamiento accionado.
- Sonda para leer la temperatura del aceite de la caja de cambios conectada.

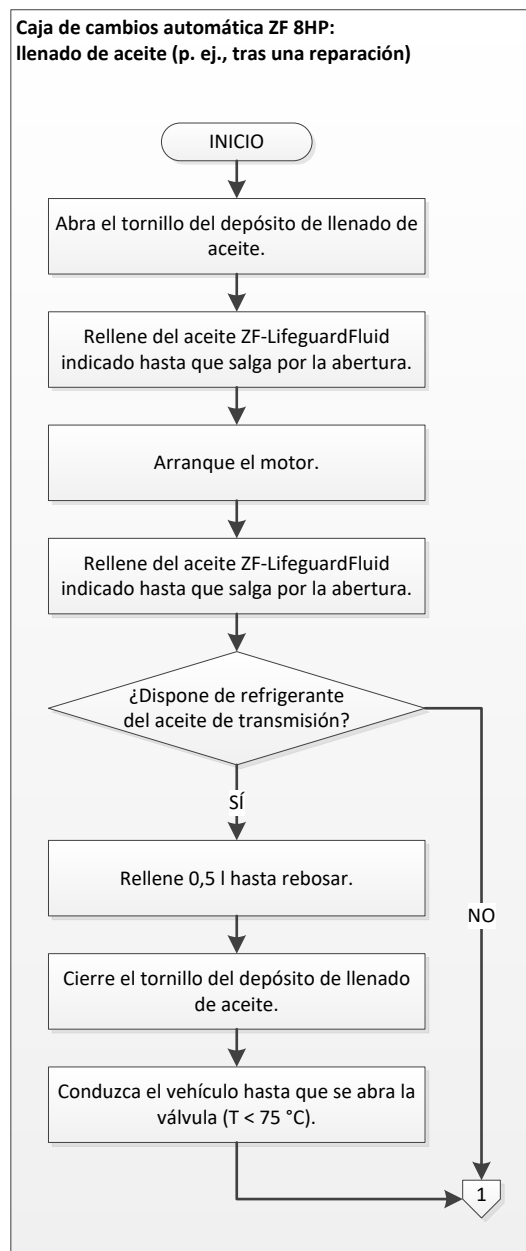



**Montagehinweis**  
**Mounting instruction**  
**Instruction de montage**  
**Indicación para el montaje**

**DE** → page 7  
**EN** → page 10  
**FR** → page 10  
**ES** → page 13



Caja de cambios automática ZF 8HP: comprobación del nivel de aceite

